

Ventilátor

Airbi ZEPHYR



Návod na obsluhu

(verzia 1.0)



Pred použitím tohto prístroja si dôkladne prečítajte návod na obsluhu!

Dôležité bezpečnostné pokyny

Pred prvým použitím prístroja si dôkladne prečítajte tento návod na obsluhu a odložte ho pre prípad, že by ste ho v budúcnosti potrebovali. V prípade potreby ho odovzdajte ďalšiemu majiteľovi.

- Tento prístroj je určený výhradne na použitie v domácnosti a na účely popisované v tomto návode. Neoprávnené použitie a technické úpravy prístroja môžu viesť k ohrozeniu života a zdravia.
- Tento prístroj môžu používať deti vo veku od 8 rokov a osoby so zníženými fyzickými, zmyslovými alebo mentálnymi schopnosťami alebo s nedostatkom skúseností a vedomostí, ak sú pod dozorom alebo im bolo vysvetlené, ako bezpečne používať tento prístroj, a pochopili možné riziká. Deti sa s prístrojom nesmú hrať. Deti nesmú prístroj čistiť a udržiavať bez dozoru.
- Po rozbalení skontrolujte, či sa zariadenie počas prepravy nepoškodilo. Ak si všimnete akékoľvek poškodenie, čo najskôr sa obráťte na svojho predajcu. Obal vám odporúčame si odložiť na prípadné budúce použitie.
- Pred použitím skontrolujte, či parametre prístroja (elektrické napätie a pod.) zodpovedajú miestnym podmienkam.
- Prístroj používajte pri teplotách od 10 °C do 30 °C. Nepoužívajte vonku.
- Prístroj umiestnite do vzdialenosti aspoň 1 meter od TV prijímača alebo rádia. Odporúča sa prístroj položiť na rovnú podlahu v miestnosti.
- Prístroj nepokladajte do blízkosti zdroja tepla. Napájací kábel nevystavujte priamemu teplu (napríklad rozpálený varič, otvorený oheň, zohriata žehlička alebo ohrievač). Napájací kábel chráňte pred kontaktom s olejom.
- Prístroj položte vždy na pevný a rovný vodorovný povrch. Z oboch bočných strán a zozadu by mal byť voľný priestor aspoň 20 cm, zhora aspoň 30 cm.
- Na prístroj nič nepokladajte a neblokujte prívod ani vývod vzduchu.
- Pred použitím prístroja skontrolujte, či napájací adaptér alebo

napájací kábel nie sú poškodené. Ak je kábel poškodený, nepoužívajte ho.

- Ak je napájací kábel poškodený, v záujme predchádzania rizikám ho nechajte vymeniť výrobcovi alebo v servise autorizovanom výrobcom, či u kvalifikovanej osoby.
- Pred akoukoľvek manipuláciou (napr. pred čistením a údržbou filtrov) prístroj vypnite a vytiahnite z elektrickej zásuvky.
- Prístroj počas prevádzky nezdvíhajte a nepresúvajte.
- Nedotýkajte sa napájacieho kábla mokrými rukami, mohlo by dôjsť k úrazu elektrickým prúdom.
- Do medzery vývodu vzduchu nestrkajte prsty ani kovové predmety, mohlo by dôjsť k úrazu elektrickým prúdom.
- Dávajte pozor, aby do prístroja nevnikla voda, horľavé látky alebo iné kvapaliny, mohli by spôsobiť úraz elektrickým prúdom alebo požiar.
- Tento prístroj nie je navrhnutý na každodenné používanie v úlohe odstraňovača prachu alebo kuchynského digestora.
- Prístroj nepoužívajte na príliš vlhkých alebo horúcich miestach.
- Prístroj nepoužívajte v prostredí, kde sú rozptýlené látky na aromaterapiu.
- Prístroj skladujte na suchom mieste, kam nemajú prístup deti (prístroj zabaľte).
- Výrobca nezodpovedá za poškodenie spôsobené nesprávnym používaním prístroja.

Obsah balenia

- ventilátor
- podstavec
- diaľkové ovládanie
- návod na použitie

Vlastnosti

- 1 2 rôzne smery výstupu vzduchu z ventilátoru
- 2 široký uhol oscilácie (natáčania) ventilátoru
- 3 4 pracovné režimy - normálny, nočný, prírodný a ECO
- 4 3 rýchlosti ventilátoru – nízka, stredná a vysoká
- 5 možnosť nastavenia časovača 1, 2, 4 a 8 hodín
- 6 LED displej s automatickým útlmom jasu
- 7 diaľkové ovládanie ako súčasť príslušenstva

Popis prístroja

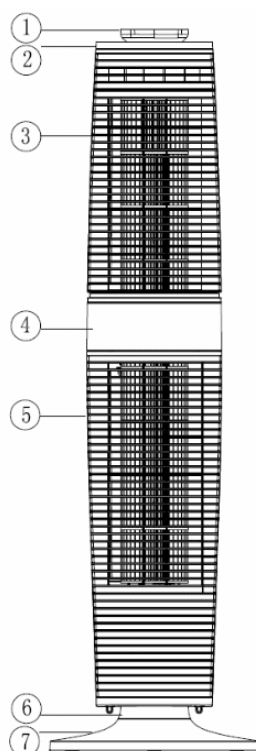

1. Rúčka
2. Vrchný kryt
3. Vrchná časť ventilátoru
4. Ovládací panel
5. Spodná časť ventilátoru
6. Otočný mechanizmus
7. Podstavec

Tlačidlá na ovládacom paneli alebo diaľkovom ovládači :

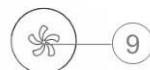

8. Tlačidlo ZAPNUTIA/VYPNUTIA
9. Tlačidlo RÝCHLOSŤ VENTILÁTORU
10. Tlačidlo ČASOVAČ
11. Tlačidlo PRACOVNÝ REŽIM
12. Tlačidlo OSCILÁCIE

Displej ventilátoru

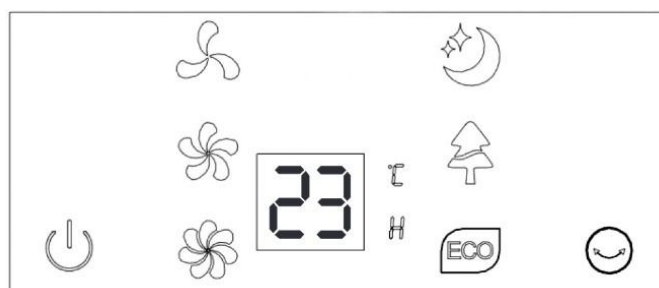

Inštalácia

- Z krabice vyberte všetky súčasti ventilátoru a uistite sa, že nič nechýba.
- Zostavte ventilátor podľa nasledujúcich inštrukcií :

1. spojte prednú a zadnú časť podstavca dokopy podľa obrázku č. 1
2. zapojte telo ventilátoru do zostaveného podstavca podľa obrázku č. 2
3. po zostavení, ventilátor umiestnite na rovné miesto, zapojte ho do zásuvky a postupujte ďalej podľa inštrukcií

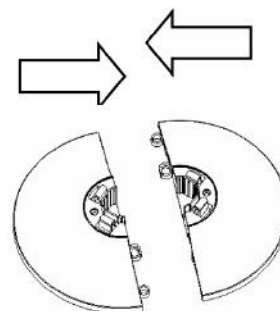

Obrázok 1

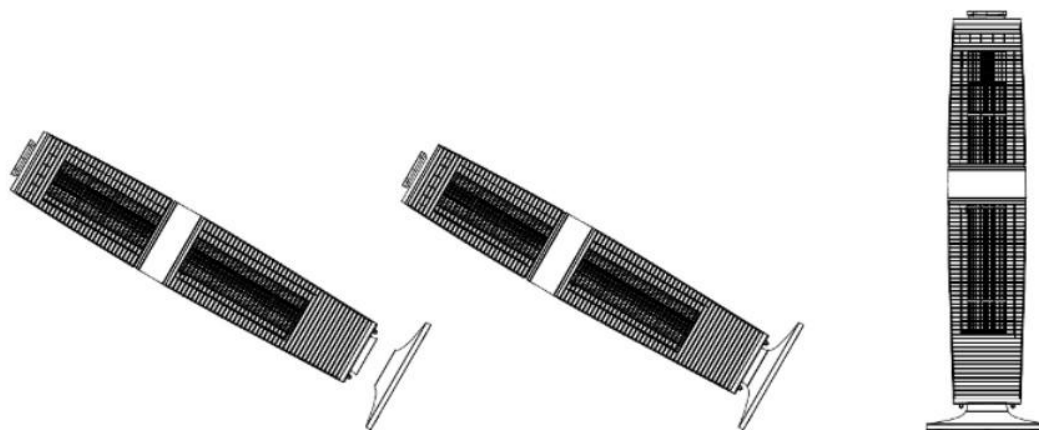

Obrázok 2

Prevádzka a ovládanie prístroja

Po pripojení prívodného kábla do elektrickej siete zaznie dvojité pípnutie a prístroj sa uvedie do pohotovostného režimu – funkčné je len tlačidlo ZAPNUTIA/VYPNUTIA (prístroj zvukovo zapípa dvakrát pri zapojení do zásuvky a raz pri stlačení tlačidla).

Tlačidlo ZAPNUTIA/VYPNUTIA

Stlačením tlačidla prístroj zapnete. Ventilátor je nastavený na „NÍZKU“ rýchlosť, normálny pracovný režim, bez časovača a bez funkcie otáčania. V prípade, že chcete ventilátor vypnúť, tak stlačte tlačidlo ZAPNUTIE/VYPNUTIE a prístroj sa prepne do pohotovostného režimu a zároveň zapípa.



Tlačidlo RÝCHLOSŤ

- Stlačením tlačidla prepínate rýchlosť ventilátoru stále dokola podľa nasledovného pravidla NÍZKA – STREDNÁ – VYSOKÁ – NÍZKA atď.
- Podľa nastavenej rýchlosti sa na displeji mení signalizácia LED symboly.



Tlačidlo ČASOVAČ

- Na prístroji možno nastaviť dobu, počas ktorej má byť prístroj v prevádzke.
- Opakovaným stlačením tlačidla sa nastavuje konkrétna doba prevádzky podľa nasledovného pravidla 1H – 2H – 4H – 8H – vypnutý časovač – 1H atď. Nastavený čas je indikovaný prostredníctvom LED symbolov na displeji. Pokiaľ nie je časovač aktívny, displej je ako pri počiatocnom zapnutí.



Tlačidlo PRACOVNÝ REŽIM

- Počiatočným pracovným režimom je NORMÁLNY režim.
- Stlačením tlačidla prepínate pracovný režim ventilátora stále dokola podľa nasledovného pravidla NORMÁLNY – NOČNÝ – PRÍRODNÝ – ECO – NORMÁLNY atď. Nastavený pracovný režim je indikovaný prostredníctvom LED symbolov na displeji. Pri Normálnom režime je displej ako pri počiatočnom zapnutí.
- Vlastnosti ventilátora pri jednotlivých pracovných režimoch:
 - NORMÁLNY - možno zvolit' rýchlosť *Nízka* – *Stredná* – *Vysoká*
 - NOČNÝ
 - *Vysoká rýchlosť*: 30 minút podľa Prírodného režimu - oscilogram H, 30 minút podľa Prírodného režimu - oscilogram M a ďalej podľa Prírodného režimu - oscilogram L
 - *Stredná rýchlosť*: 30 minút podľa Prírodného režimu - oscilogram M a ďalej podľa Prírodného režimu - oscilogram L
 - *Nízka rýchlosť*: fúka podľa Prírodného režimu - oscilogram L
 - PRÍRODNÝ
 - Vid' nižšie uvedený oscilogram pre nastavenú rýchlosť ventilátora - Vysoká (H), Stredná (M) a Nízka (L)

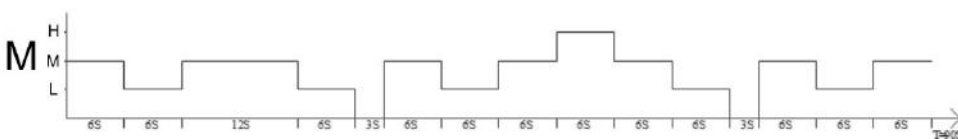
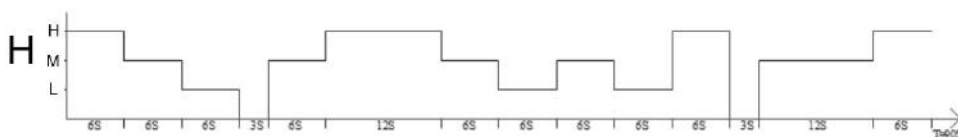

- ECO
 - V tomto pracovnom režime sa ventilátor prepína do zvolenej rýchlosti v závislosti na okolitej teplote.
 - *Vysoká rýchlosť* pri teplote nad 29 °C
 - *Stredná rýchlosť* pri teplote medzi 25 a 29 °C
 - *Nízka rýchlosť* pri teplote pod 25 °C
- Automatické stmievanie – LED displej sa automaticky stlmí po uplynutí 1 minúty od poslednej zmeny v nastaveniach.

Tlačidlo OSCILÁCIA

- Stlačením tlačidla zapínate/vypínate funkciu automatickej oscilácie (natáčania) ventilátora.
- Nastavenie (neplatí pre časovač a pracovný režim) si prístroj zapamätá aj po vypnutí (nie však po odpojení od el. siete).



Výmena batérie v diaľkovom ovládači

Upozornenie: Tento prístroj je vybavený diaľkovým ovládačom obsahujúcim batériu, ktorá môže byť životu nebezpečná pre malé deti. Udržujte diaľkový ovládač mimo dosahu malých detí.

Pri výmene batérie postupujte podľa nasledovných inštrukcií:

- Otvorte priestor pre batérie a vyberte starú batériu.
- Vložte novú batériu 3V CR2032 a dbajte na správnu polaritu.
- Zavrite priestor pre batérie.

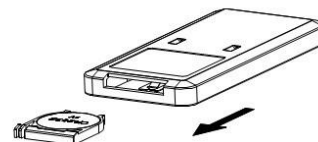

Údržba

Upozornenie: Pred akoukoľvek údržbou sa uistite, že je zariadenie vypnuté a odpojené z el. siete.

- Pokiaľ je na prednom kryte mriežky a na lopatkách ventilátoru príliš veľa prachu alebo nečistôt, bude to mať vplyv na účinnosť odvádzania vzduchu, preto odporúčame ventilátor vyčistiť aspoň raz za mesiac.
- Vyčistite ho bežným čistiacim prostriedkom a štetcom. Nepoužívajte žiadne chemické látky.

Poznámka

- Pokiaľ prístroj dlhšiu dobu nepoužívate, odpojte ho z el. siete a uskladnite na čistom a suchom mieste.
- Životnosť prístroja môže byť skrátená v závislosti od toho, kde a za akých podmienok je zariadenie používané (napr. v mieste, kde sa fajčí).
- Pri čistení prístroja nepoužívajte agresívne chemické látky.
- Prístroj pracuje potichu, avšak nie úplne bezhlučne, hluk nižší ako 66 dB nie je považovaný za závalu.

Riešenie problémov

Problém	Riešenie
Zariadenie nejde zapnúť a nereaguje na stlačenie žiadneho tlačítka .	<ul style="list-style-type: none"> • Preverte napájací kábel, či-je zapojený do zásuvky.
Zvláštne zvuky alebo zápach počas prevádzky.	<ul style="list-style-type: none"> • Vypnite prístroj a skontrolujte, či prístroj nenasal nejaký predmet a či niečo neblokuje jeho prevádzku.

Technická špecifikácia

Napájanie	220-240 V, 50 Hz
Príkonnosť	45 W
Hlučnosť	< 55 dB (A)
Vzduchový výkon	500 m ³ /h
Rozmery	280 x 280 x 968 mm
Hmotnosť	4,8 kg

Likvidácia zariadenia (z hľadiska ochrany životného prostredia)

Európska smernica EU 2012 / 19 / EU o odpadoch z elektrických a elektronických zariadení (WEEE) vyžaduje, aby sa staré elektrické spotrebiče pre domácnosť nelikvidovali spolu s bežným komunálnym odpadom. V záujme optimalizácie obnovy a recyklácie materiálov, ktoré obsahujú, a zníženia vplyvu na ľudské zdravie a životné prostredie, sa musia staré zariadenia likvidovať oddelene. Prekrížený symbol odpadkového koša na kolieskach uvedený na výrobku pripomína vašu povinnosť oddelenej likvidácie prístroja. Viac informácií o správnej likvidácii starých zariadení sa spotrebitelia dozvedia od miestnych úradov alebo predajcu.



Tento výrobok vyhovuje základným požiadavkám a ďalším príslušným ustanoveniam smernice EMC 2014/30/EÚ. Zariadenie bolo schválené na použitie v krajinách EÚ, a preto sa na ňom nachádza symbol CE. Všetky potrebné dokumenty sú dostupné u dovozcu.

Zmeny technických parametrov, vlastností a chyby tlače v návode na obsluhu vyhradené.

Adresa EU dovozcu:

Bibetus s.r.o.

Loosova 262/1

Brno 638 00

Česká republika

E-mail: info@bibetus.cz